

DISTRIBUTOR

分配器

MODEL **DB-5T**

WADECO

センサー1ヶで複数の電子カウンターが駆動できます。

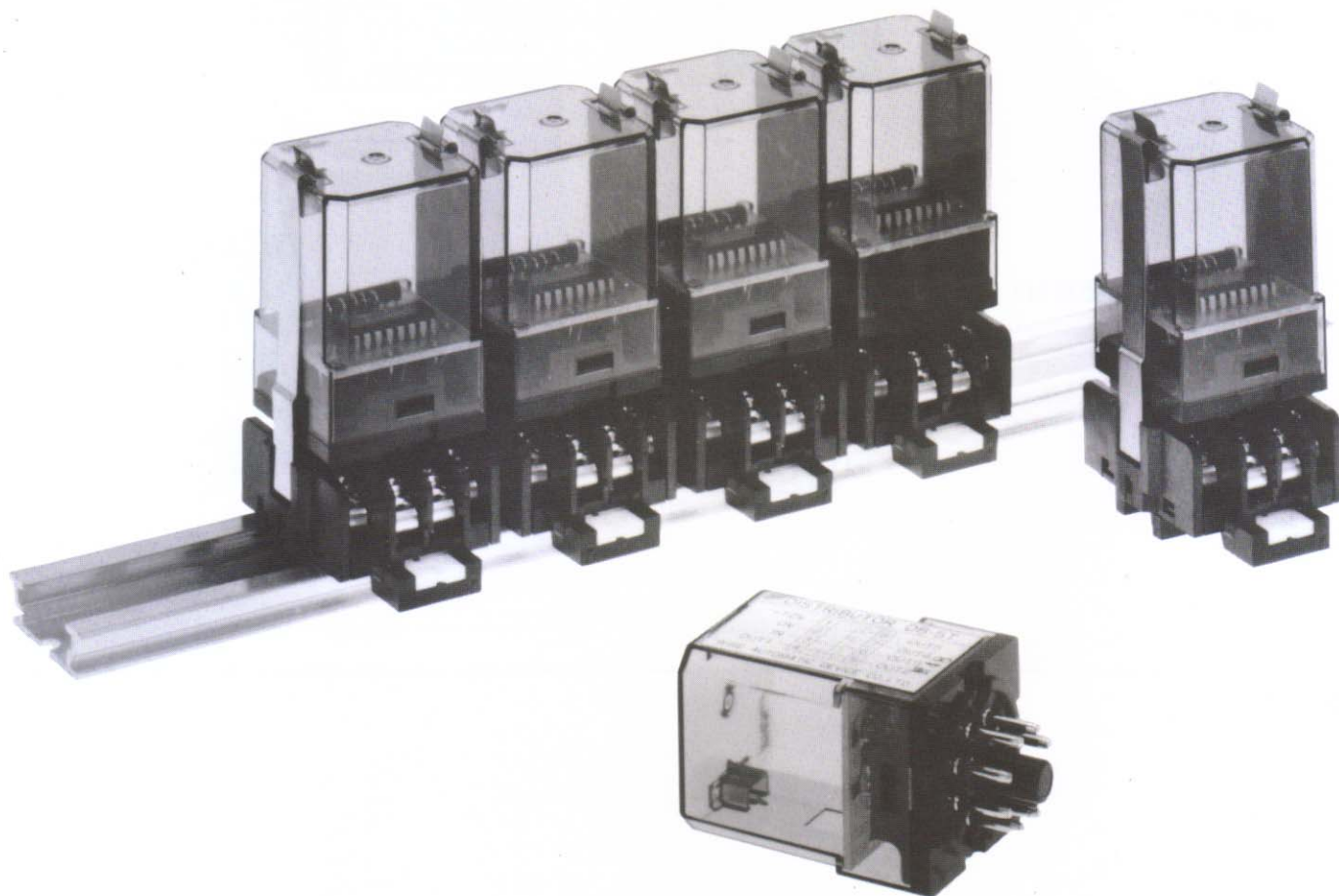

概要

DB-5T形分配器は近接スイッチ、ロータリーエコンダー等のパルスを入力し、そのパルスを5回路に分配する装置で、1ヶのパルス発生器で5ヶ迄の電子カウンターが駆動でき、しかもコンパクトでレール取付形です。

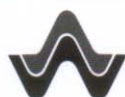

株式会社 ワイヤーデバイス
WIRE AUTOMATIC DEVICE CO., LTD.

■仕様

型式 分配器 DB-5T
ソケット TP-38X
電源電圧 DC12V~15V
消費電流 20mA
入力 無接点パルス入力
入力信号電圧の“H”“L”による入力
出力 無接点出力
出力信号電圧の“H”“L”による出力
応答周波数 20KHz
許容周囲温度 -10℃~+55℃
重量 分配器 30g
ソケット 50g

■結線図

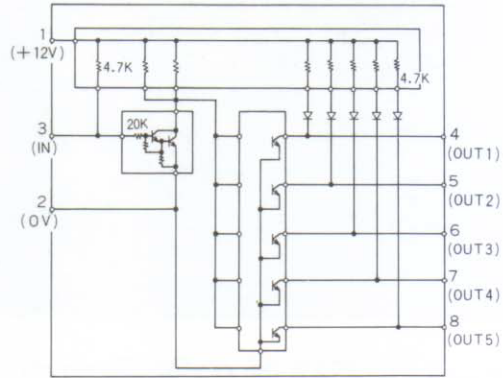

外形寸法図

分配器
DB-5T

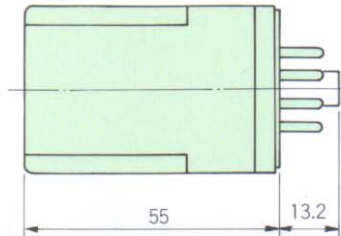
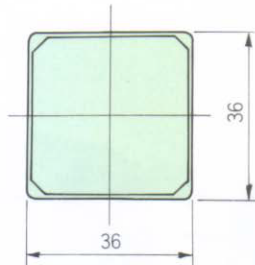

ソケット(保持金具付)
TP38X形

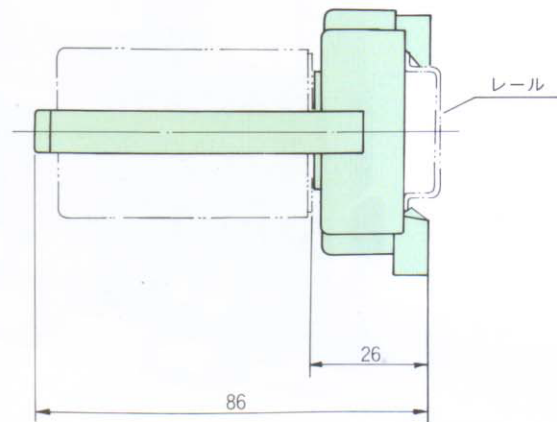
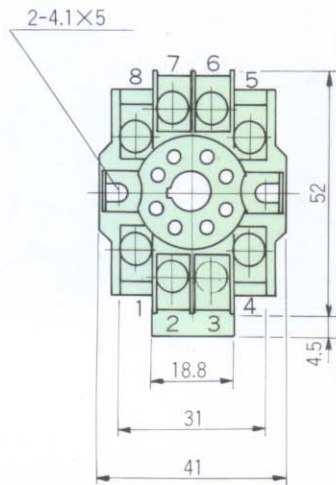

備考

本仕様は予告なく変更することがあります。



本社：〒661-0021 兵庫県尼崎市名神町1丁目12番9号
TEL(06)6422-1248 FAX(06)6422-1247
東京営業所：〒150-0042 東京都渋谷区宇田川町2番1 渋谷ホームズ202
TEL(03)3770-5519 FAX(03)3770-5520
www.wadeco.co.jp